

Серия PB-02AK

Микропереключатель с фиксацией
SPST off-on
3 A 125 В AC
1 A 250 В AC

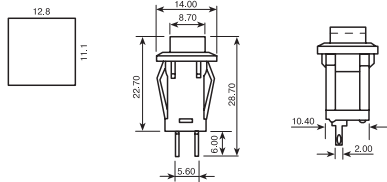

Серия PB-05-7

PB-05-7 без фиксации OFF-(ON)
PB-05A-7 с фиксацией OFF-ON
1,5 A 250 В AC
SPST

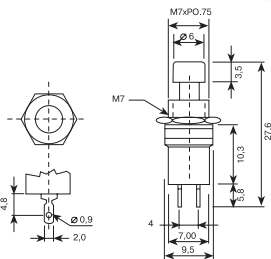

Серия PB-10

PB10A переключатель с фиксацией off-on
PB10B без фиксации SPST off-(on)
1 A 250 В AC
3 A 125 В AC

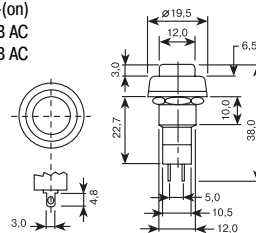

Серия PB-11

Микропереключатель PB-11A с фиксацией SPST off-on
PB-11B без фиксации SPST off-(on)
1 A 250 В DC
3 A 125 В DC

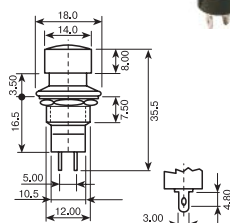

Серия SPB-10

Микропереключатель SPB-10A off-on с фиксацией
SPB-10B off-(on) без фиксации
1,5 A 250 В AC
3 A 125 В AC

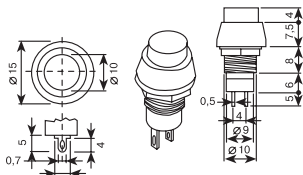

Серия SPB-14A

Микропереключатель с фиксацией SPST off-on
1 A 250 В AC
3 A 125 В AC

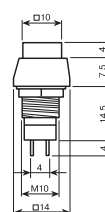

Серия R13-112xx

Переключатель с подсветкой SPST on-off
10 A 125 В AC
6 A 250 В AC

R13-112B



R13-112B2



R13-112L2

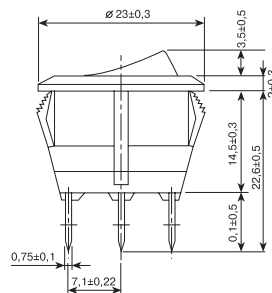

Серия R13-135B

Переключатель с подсветкой SPST ON-OFF
6 A 250 В AC
10 A 125 В AC

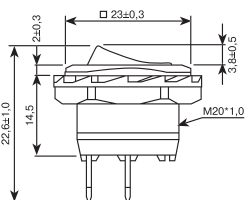

Серия R13-213

Клавишный микропереключатель R13-213A SPST on-off
R13-213B DPDT on-on
3 A 250 В AC
6 A 125 В AC

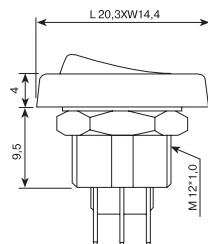

Серия R13-402

Тумблер R13-402C SPDT on-on
R13-402D SPDT on-off-on
6 A 125 В AC
3 A 250 В AC

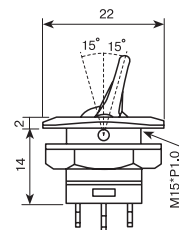

* SP DT 1 2 1: Количество контактных групп. SP — одна контактная группа, DP — две контактные группы. 2: Количество контактов в контактной группе. ST — однополярный, DT — двухполярный.

Серия KDC-A04-T

Переключатель с фиксацией
DPST on-off
10 A 250 В AC

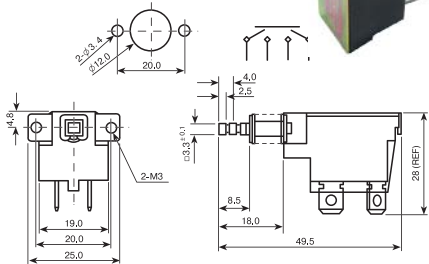

Серия T-701

Микропереключатель
T701 без фиксации
SPDT on-(on)
T701A с фиксацией
SPDT on-on
5 A 120 В AC

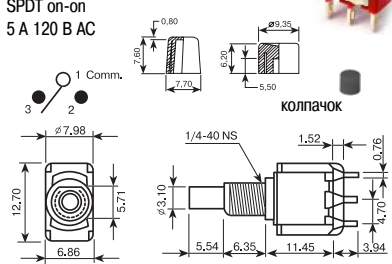

Серия T701P

Микропереключатель
угловой без фиксации
SPDT on-(on)
5 A 120 В AC

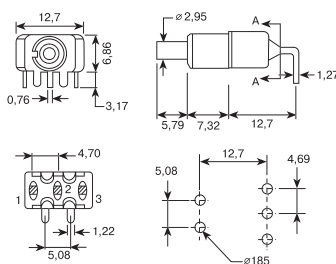
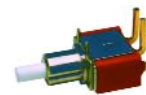

Серия 1AS

Тумблер: 5 A 120 В AC
SPDS

Модель	ON	ON
1AS1	ON	ON
1AS2	ON	(ON)
1AS3	ON	OFF ON
1AS4	(ON)	OFF (ON)
1AS5	ON	OFF (ON)

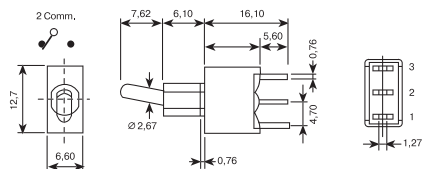

Серия T1011 (T1013)

Тумблер
T1011 SPDT on-on
T1013 SPST on-off-on
5 A 120 В AC

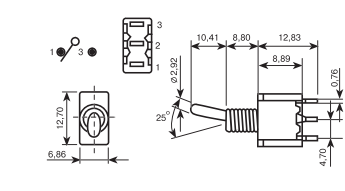

Серия T1021 (T1026)

Тумблер T1021
DPDT on-on
T1026
DPDT on-on-on
5 A 120 В AC

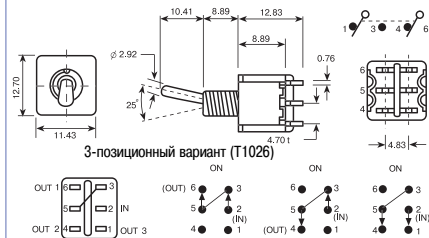

Серия T1020BP14

Тумблер:
DPDT
5 A 120 В AC
5 A 28 В DC

Модель	ON	OFF
1020	ON	OFF
1021	ON	ON
1022	ON	(ON)
1023	ON	OFF ON
1024	(ON)	OFF (ON)
1025	ON	OFF (ON)
1026	ON	ON ON

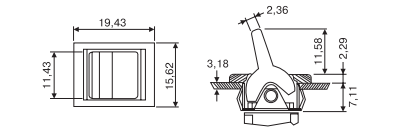

Серия T1021BR

Тумблер
5 A 120 В AC
DPDT

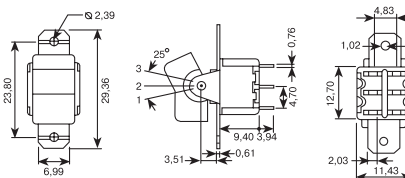

Серия TS-41 (43)

Тумблер TS-41
SPDT on-on
TS-43
SPDT on-off-on
3 A 120 В AC

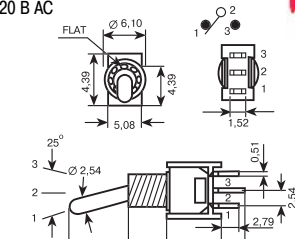

Серия TS-41P

Тумблер угловой
SPDT on-on
3 A 120 В AC

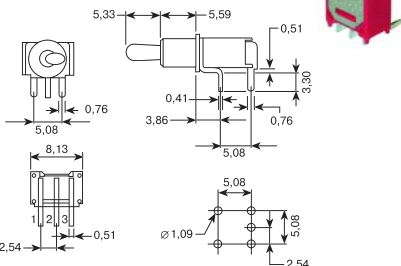

Серия TS-51 (53)

Тумблер TS-51
DPDT on-on
TS-53
DPDT on-off-on
3 A 120 В AC

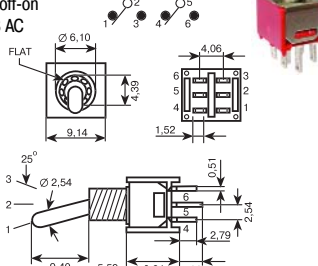

Серия TS-51P

Тумблер угловой
DPDT on-on
3 A 120 В AC

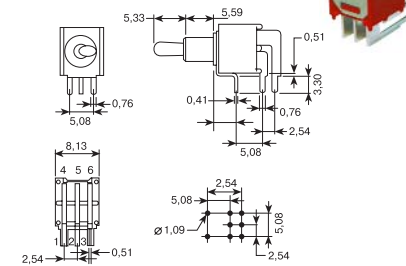

* SP DT 1 2 1: Количество контактных групп. SP — одна контактная группа, DP — две контактные группы.
2: Количество контактов в контактной группе. ST — однополярный, DT — двухполярный.

Серия T509

Тумблер
6 A 250 В AC
10 A 125 В AC
T509A – DPST on-off
T509B – DPDT on-on
T509C – DPDT on-off-on

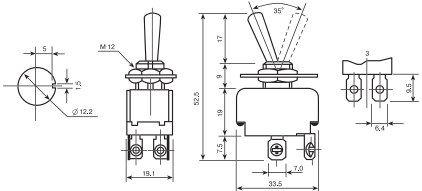

Серия T901

Тумблер
10 A 250 В AC
T901B1 SPDT on-on
T901C1 SPDT on-off-on

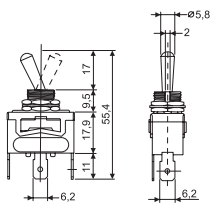

Серия T902B

Тумблер
DPDT on-on
10 A 250 В AC

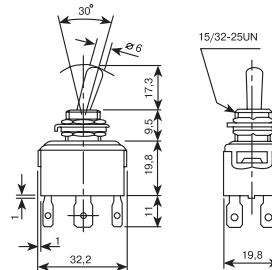

Серия R19-12

Клавишный переключатель
SPST on-off
2 A 250 В AC
6 A 125 В AC

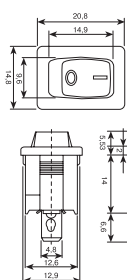

Серия R19-20

Клавишный переключатель
R12-20B без подсветки
R12-20I с подсветкой
DPST on-off
6 A 250 В AC

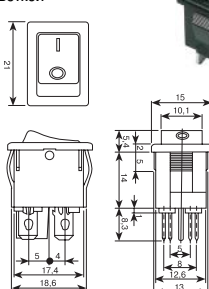

Серия R19-20 (угловой)

DPST on-off
6 A 250 В AC

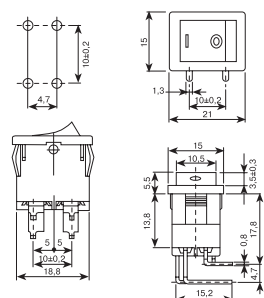

RR (Right angle)
RL (Left angle)

Серия R19-22 (32, 62)

Клавишный переключатель
R19-22 SPDT on-on
R19-32 SPDT on-off-on
R19-62 SPDT (on)-off-(on)
2 A 250 В AC
6 A 125 В AC

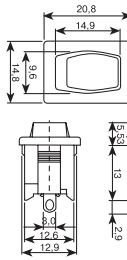

Серия R4

Модель	1	2	3
R41	SPST	ON	OFF
R42	SPDT	ON	ON
R43	SPDT	ON	OFF ON
R44	SPDT	ON	(ON)
R45	SPST	OFF	(ON)
R46	SPDT	(ON)	OFF ON
R47	SPST	ON	(OFF)
R48	SPDT	ON	OFF ON
R49	SPST	с подсветкой	



15 A 250 В
20 A 125 В AC

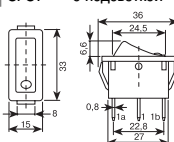

Серия R30-001

Клавишный переключатель
с подсветкой
SPST on-off
15 A 125 В AC
10 A 250 В AC

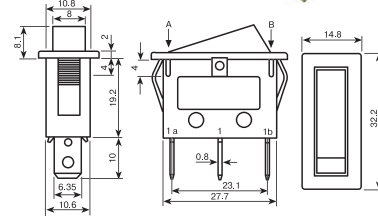

Серия R19-021

Тумблер с светодиодной подсветкой
SPST
6 A 250 В AC

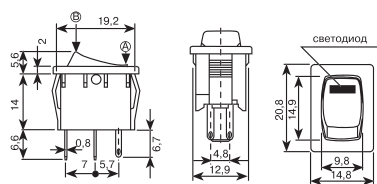

Серия R5

Тумблер

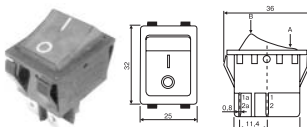

Модель	1	2	3
R515	DPST	ON	OFF
R525	DPDT	ON	ON
R53	DPDT	ON	OFF ON
R545	DPDT	ON	(ON)
R555	DPST	OFF	(ON)
R56	DPDT	ON	OFF (OFF)
R575	DPDT	ON	(OFF)
R58	DPDT	ON	OFF (ON)
R59	ON	DPST с подсветкой	

2: 10 A 250 В, 15 A 125 В AC
5: 15 A 250 В, 20 A 125 В AC

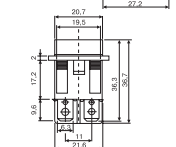

Серия DR-32

Клавишный переключатель
DPDT on-off-on
8 A 250 В AC

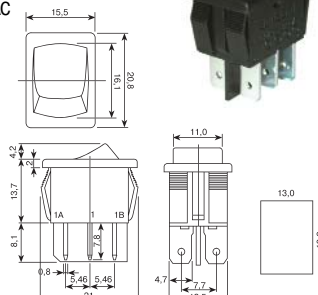

* SP DT 1 2 1: Количество контактных групп. SP — одна контактная группа, DP — две контактные группы. 2: Количество контактов в контактной группе. ST — однополярный, DT — двухполярный.

Серия DM3-00P

Концевой переключатель
3 А 125 В АС

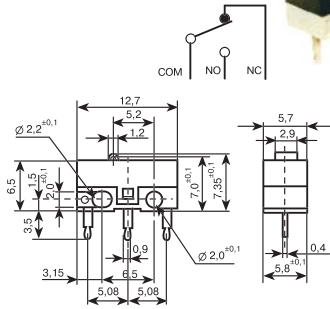

Серия DM3-01P

Концевой переключатель
3 А 125 В АС

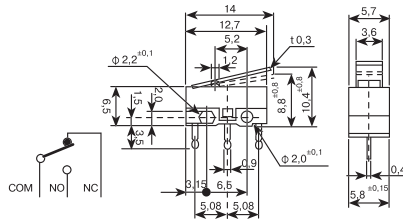

Серия DM3-02P (C, D)

3 А 125 В АС

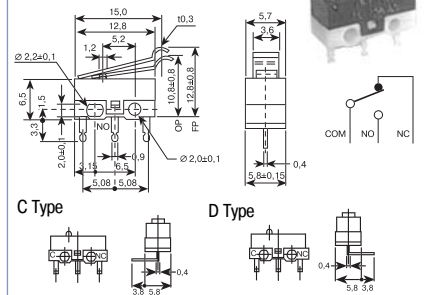

Серия DM3-03P

3 А 125 В АС

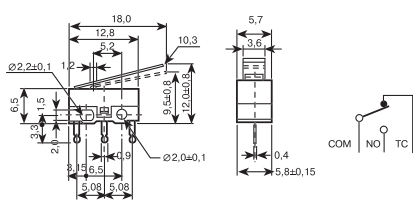

Серия SM5-00N

Концевой переключатель
5 А 250 В АС

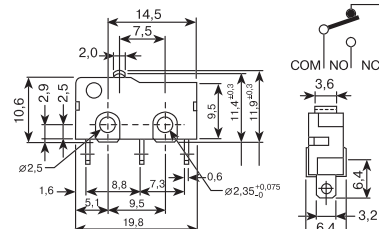

Серия SM5-01N

Концевой переключатель
5 А 250 В АС

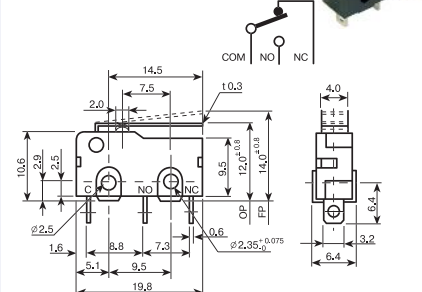

Серия SM5-02N

Концевой переключатель
5 А 250 В АС

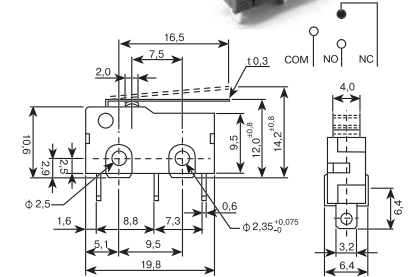

Серия SM5-03P

Концевой переключатель
5 А 250 В АС

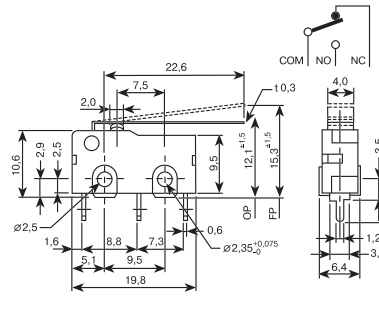
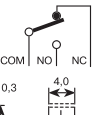

Серия SM5-04P

Концевой переключатель
5 А 250 В АС

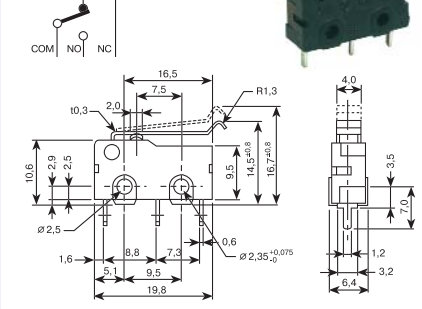

Серия SM5-05N

Концевой переключатель
5 А 250 В АС

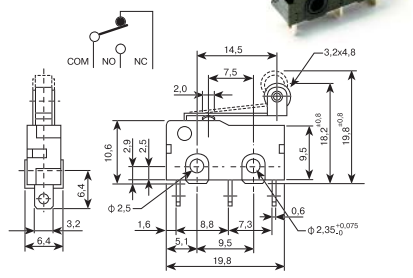

Серия VM5-00N

Концевой переключатель
5 А 250 В АС

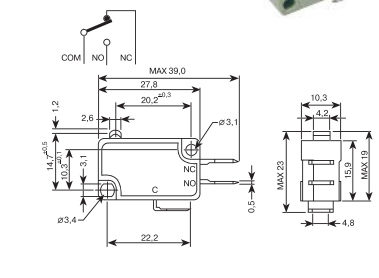

Серия VM5-01N

Концевой переключатель
5 А 250 В АС

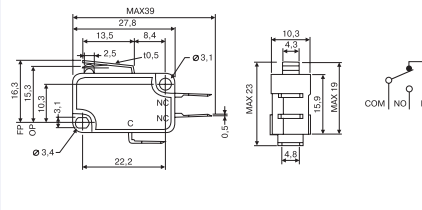

* SP DT 1 2 1: Количество контактных групп. SP — одна контактная группа, DP — две контактные группы. 2: Количество контактов в контактной группе. ST — однополярный, DT — двухполярный.

