

Наконечники из листовой меди DIN 46234	4.03 – 4.04
Изолированные наконечники из листовой меди 10-150 мм ²	4.05
Вилочные наконечники из листовой меди	4.06
Изолированные вилочные наконечники из листовой меди 10-16 мм ²	4.06
Штыревые наконечники DIN 46230	4.07
Изолированные штыревые наконечники 10-95 мм ²	4.08
Соединители DIN 46341, часть 1	4.09
Кабельные наконечники с зажимными болтами	4.10
Латунные соединители с зажимными болтами	4.11
Параллельные зажимы для отводных соединений	4.12
C-образные зажимы	4.13
Гильзы со срывными болтами для экранированных медных проводов	4.14
Гильзы со срывными болтами для уличного освещения	4.14
Гильзы со срывными болтами из алюминиевого сплава	4.15
Изолированные гильзы со срывными болтами	4.16
Компактные разводные соединители	4.17 – 4.20
Выбор инструмента	4.21 – 4.22

НАКОНЕЧНИКИ ИЗ ЛИСТОВОЙ МЕДИ

Кольцевой тип, DIN 46234

Материал: электротехническая медь

Поверхность: луженая

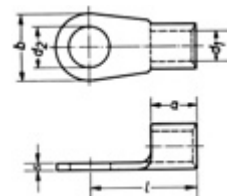

Сечение мм ²	Номинал	Артикул	Параметры, мм						Инструменты	100 шт. ~ кг	шт.
			d ₁	d ₂	b	l	a	s			
0.5 – 1	2.5 – 1	1620/2.5	1.6	2.8	6	11	5	0.8	Табл. стр. 4.21 – 4.22	0.060 0.060 0.055 0.070 0.090 0.080 0.130 0.130	100
	3 – 1	1620/3		3.2	6	11					
	3.5 – 1	1620/3.5		3.7	6	11					
	4 – 1	1620/4		4.3	8	12					
	5 – 1	1620/5		5.3	10	13					
	6 – 1*	1620/6		6.5	11	15					
	8 – 1*	1620/8		8.4	14	17					
	10 – 1*	1620/10		10.5	18	19					
1.5 – 2.5	3 – 2.5	1630/3	2.3	3.2	6	11	5	0.8		0.065 0.065 0.071 0.090 0.110 0.130 0.160 0.160	100
	3.5 – 2.5	1630/3.5		3.7	6	11					
	4 – 2.5	1630/4		4.3	8	12					
	5 – 2.5	1630/5		5.3	10	14					
	6 – 2.5	1630/6		6.5	11	16					
	8 – 2.5	1630/8		8.4	14	17					
	10 – 2.5*	1630/10		10.5	15	17					
	12 – 2.5*	1630/12		13	18	19					
4 – 6	4 – 6	1650/4	3.6	4.3	8	14	6	1.0		0.140 0.160 0.170 0.220 0.290 0.280	100
	5 – 6	1650/5		5.3	10	15					
	6 – 6	1650/6		6.5	11	16					
	8 – 6	1650/8		8.4	14	19					
	10 – 6	1650/10		10.5	18	21					
	12 – 6*	1650/12		13	18	21					
10	5 – 10	1652/5	4.5	5.3	10	16	8	1.1		0.230 0.240 0.290 0.340 0.420	100
	6 – 10	1652/6		6.5	11	17					
	8 – 10	1652/8		8.4	14	20					
	10 – 10	1652/10		10.5	18	21					
	12 – 10	1652/12		13	22	23					
16	5 – 16	1653/5	5.8	5.3	11	20	10	1.2		0.390 0.380 0.430 0.500 0.580	100
	6 – 16	1653/6		6.5	11	20					
	8 – 16	1653/8		8.4	14	22					
	10 – 16	1653/10		10.5	18	24					
	12 – 16	1653/12		13	22	26					
25	5 – 25	1654/5	7.5	5.3	12	25	11	1.5		0.750 0.690 0.750 0.760 0.920 1.320	100
	6 – 25	1654/6		6.5	12	25					
	8 – 25	1654/8		8.4	16	25					
	10 – 25	1654/10		10.5	18	26					
	12 – 25	1654/12		13	22	31					
	16 – 25	1654/16		17	28	35					
35	6 – 35	1655/6	9	6.5	15	26	12	1.6		1.010 0.980 1.000 1.260 1.550	100
	8 – 35	1655/8		8.4	16	26					
	10 – 35	1655/10		10.5	18	27					
	12 – 35	1655/12		13	22	31					
	16 – 35	1655/16		17	28	36					

* Нестандартный

НАКОНЕЧНИКИ ИЗ ЛИСТОВОЙ МЕДИ

Кольцевой тип, DIN 46234

Материал: электротехническая медь

Поверхность: луженая

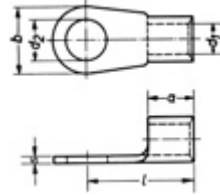

Сечение мм ²	Номинал DIN	Артикул	Параметры, мм						Инстру- менты	 100 шт. ~ кг	 шт.
			d ₁	d ₂	b	l	a	s			
50	6 – 50	1656/6	11	6.5	18	34	16	1.8	Табл. стр. 4.21 – 4.22	1.650	100
	8 – 50	1656/8		8.4	18	34				1.650	
	10 – 50	1656/10		10.5	18	34				1.600	
	12 – 50	1656/12		13	22	36				1.800	
	16 – 50	1656/16		17	28	40				2.100	
70	6 – 70	1657/6	13	6.5	22	38	18	2		2.600	100
	8 – 70	1657/8		8.4	22	38				2.500	
	10 – 70	1657/10		10.5	22	38				2.500	
	12 – 70	1657/12		13	22	38				2.400	
	16 – 70	1657/16		17	28	42				2.700	
95	8 – 95	1658/8	15	8.4	24	42	20	2.5		4.300	50
	10 – 95	1658/10		10.5	24	42				4.100	
	12 – 95	1658/12		13	24	42				3.900	
	16 – 95	1658/16		17	28	44				4.100	
120	8 – 120	1659/8	17	8.4	24	44	22	3		5.600	50
	10 – 120	1659/10		10.5	24	44				5.600	
	12 – 120	1659/12		13	24	44				5.400	
	16 – 120	1659/16		17	28	48				5.800	
150	10 – 150	1660/10	19	10.5	30	50	24	3.2		7.600	50
	12 – 150	1660/12		13	30	50				7.600	
	16 – 150	1660/16		17	30	50				7.500	
185	12 – 185	1661/12	21	13	36	50	28	3.5		11.300	50
	16 – 185	1661/16		17	36	50				8.180	
240	12 – 240	1662/12	23.5	13	38	56	32	4		15.900	25
	16 – 240	1662/16		17	38	56				15.900	



ИЗОЛИРОВАННЫЕ НАКОНЕЧНИКИ ИЗ ЛИСТОВОЙ МЕДИ

Кольцевой тип

Материал наконечника: электротехническая медь

Поверхность: луженая

Изолирующая трубка ПА, без галогенов

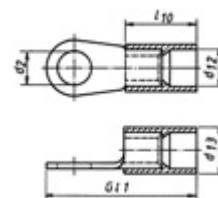

Сечение мм ²	Артикул	Параметры, мм					Цвет	Инстру- менты	100 шт. ~ кг		шт.
		d ₁₃	d ₂	d ₁₂	G ₁	l ₁₀			Сu	всего	
10	652/5	8.6	5.3	6.7	34	19	красн.	Табл. стр. 4.21 – 4.22	0.230	0.270	100
	652/6		6.5		34				0.240	0.280	
	652/8		8.4		37.5				0.290	0.330	
	652/10		10.5		41.5				0.340	0.380	
	652/12		13		45.5				0.420	0.460	
16	653/5	9.6	5.3	7.7	39.5	20.5	голуб.	0.390	0.440	100	
	653/6		6.5		39.5			0.380	0.430		
	653/8		8.4		41.5			0.430	0.480		
	653/10		10.5		43.5			0.500	0.550		
	653/12		13		50.5			0.580	0.630		
25	654/5	13	5.3	11	40	20	желт.	0.750	0.840	100	
	654/6		6.5		42.5			0.690	0.780		
	654/8		8.4		43			0.750	0.840		
	654/10		10.5		45			0.800	0.890		
	654/12		13		51			0.920	1.000		
	654/16		17		59			1.320	1.400		
35	655/6	15	6.5	12.7	44	22.5	красн.	1.010	1.140	100	
	655/8		8.4		44.5			0.980	1.100		
	655/10		10.5		46.5			1.000	1.120		
	655/12		13		52.5			1.260	1.380		
	655/16		17		54.5			1.550	1.670		
50	656/6	18	6.5	15.4	54.5	27.5	голуб.	1.650	1.900	100	
	656/8		8.4		60.5			1.650	1.900		
	656/10		10.5		60.5			1.600	1.850		
	656/12		13		60.5			1.800	2.050		
	656/16		17		67.5			2.100	2.350		
70	657/6	20	6.5	17.4	61.5	30.5	желт.	2.600	2.900	100	
	657/8		8.4		61.5			2.500	2.800		
	657/10		10.5		66.5			2.500	2.800		
	657/12		13		66.5			2.400	2.700		
	657/16		17		70.5			2.700	3.000		
95	658/10	23.5	10.5	20.5	70	34	красн.	4.100	4.500	50	
	658/12		13		70			3.900	4.400		
	658/16		17		76			4.100	4.500		
120	659/10	26.7	10.5	23.5	79	36	голуб.	5.600	6.100	50	
	659/12		13		82			5.400	5.900		
	659/16		17		90			5.800	6.300		
150	660/10	29.2	10.5	26	80	39	желт.	7.600	8.400	25	
	660/12		13		83			7.600	8.400		
	660/16		17		83			7.500	8.300		

Размеры наконечников смотрите на стр. 4.03 и 4.04

НАКОНЕЧНИКИ ИЗ ЛИСТОВОЙ МЕДИ

Вилочный тип

Материал: электротехническая медь

Поверхность: луженая

Размеры наконечников до 6 мм² соотв. DIN 46234

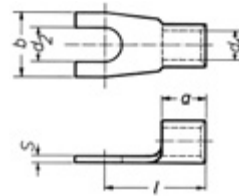

Сечение мм ²	Номинал DIN	Артикул	Параметры, мм						Инстру- менты	100 шт. ~ кг	 шт.
			d ₁	d ₂	b	l	a	s			
0.5 – 1	3 – 1	1620C/3	1.6	3.2	6	11	5	0.8	Табл. стр. 4.21 – 4.22	0.060 0.060 0.070 0.090 0.080	100
	3.5 – 1	1620C/3.5		3.7	6	11					
	4 – 1	1620C/4		4.3	6.8	12					
	5 – 1	1620C/5		5.3	10	13					
	6 – 1	1620C/6		6.5	11	15					
1.5 – 2.5	3 – 2.5	1630C/3	2.3	3.2	5.5	13.8	5	0.8		0.065 0.065 0.080 0.090 0.110	100
	3.5 – 2.5	1630C/3.5		3.7	6	11					
	4 – 2.5	1630C/4		4.3	6.8	12					
	5 – 2.5	1630C/5		5.3	10	14					
	6 – 2.5	1630C/6		6.5	11	16					
4 – 6	4 – 6	1650C/4	3.6	4.3	8	14	6	1		0.140 0.160 0.170 0.220 0.280	100
	5 – 6	1650C/5		5.3	10	15					
	6 – 6	1650C/6		6.5	11	16					
	8 – 6	1650C/8		8.4	14	19					
	10 – 6	1650C/10		10.5	18	21					
10	5 – 10	1652C/5	4.3	5.3	10	19	10	1		0.240 0.260	100
	6 – 10	1652C/6		6.4	11	21					
16	6 – 16	1653C/6	5.4	6.4	11	24	11.5	1		0.350 0.420	100
	8 – 16	1653C/8		8.4	15	27					



ИЗОЛИРОВАННЫЕ НАКОНЕЧНИКИ ИЗ ЛИСТОВОЙ МЕДИ

Вилочный тип

Материал наконечника: электротехническая медь

Поверхность: луженая

Изолирующая трубка ПА, без галогенов

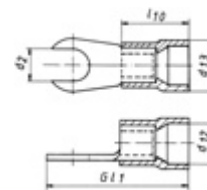

Сечение мм ²	Артикул	Параметры, мм					Цвет	Инстру- менты	100 шт. ~ кг		 шт.
		d ₁₃	d ₂	d ₁₂	G ₁₁	l ₁₀			Сu	всего	
10	652 C/5	9.6	5.3	7	33.5	19	красн.	Табл. стр. 4.21 – 4.22	0.240	0.280	100
	652 C/6		6.4						0.260	0.300	
16	653 C/6	10.6	6.4	8.6	37.5	20.5	голуб.		0.350	0.400	100
	653 C/8		8.4						0.420	0.470	



ШТЫРЕВЫЕ НАКОНЕЧНИКИ

DIN 46230

Материал: электротехническая медь

Поверхность: луженая

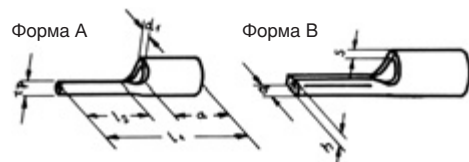







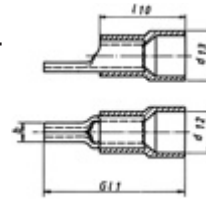

Сечение мм ²	Номинал DIN	Артикул	Форма	Параметры, мм								Инстру- менты	100 шт. ~ кг	шт.
				d ₁	d ₂	b	h	a	l ₁	l ₂	s			
0.5 – 1	1	ST 1705	A	1.8	1.9	-	-	5	17	10	0.8	Табл. стр. 4.21 – 4.22	0.060	100
1.5 – 2.5	2.5	ST 1710	A	2.3	1.9	-	-	5	17	10	0.8		0.072	100
4 – 6	6	ST 1715	A	3.6	2.7	-	-	6	20	11	1		0.160	100
10*	10	ST 1716	B	4.3	-	4.3	2	10	24.5	11	1	0.270	100	
16*	16	ST 1717	B	5.4	-	5.8	2	11.5	29.5	15	1	0.390	100	
25*		ST 1718	B	6.7	-	6.8	2.4	13.5	33.5	15	1.2	0.630	100	
35*		ST 1719	B	8.2	-	8	3.2	16	40.5	20	1.5	1.170	50	
50*		ST 1720	B	9.5	-	9.5	3.6	19	45	20	1.8	1.790	50	
70*		ST 1721	B	11.2	-	11	4	24	55	23	2	2.920	50	
95*		ST 1722	B	13.5	-	12.5	5	24	55	23	2.5	4.300	50	

* Нестандартный

ИЗОЛИРОВАННЫЕ ШТЫРЕВЫЕ НАКОНЕЧНИКИ

Материал наконечника: электротехническая медь
 Поверхность: луженая
 Изолирующая трубка ПА, без галогенов



Сечение мм ²	Артикул	Параметры, мм					Цвет	Инструменты	100 шт. ~ кг		шт.	
		d ₁₃	d ₁₂	b	G ₁	l ₁₀			Сu	всего		
10	ST 1716 IS	9.4	7.4	4.3	33	19	красн.	Табл. стр. 4.21 – 4.22	0.270	0.310	100	
16	ST 1717 IS	10.6	8.6	5.5	38	20	голуб.		0.390	0.440	100	
25	ST 1718 IS	14.5	12.5	6.8	43.5	23.5	желт.		0.630	0.730	100	
35	ST 1719 IS	16.4	14	8	51.5	27.5	красн.		1.170	1.340	50	
50	ST 1720 IS	18	15.5	9.5	59	33	голуб.		1.790	2.100	50	
70	ST 1721 IS	20.5	18	11	69	38	желт.		2.920	3.200	50	
95	ST 1722 IS	23.5	20.7	12.5	71	40	красн.		4.300	4.700	50	

Размеры штыревых наконечников смотрите на стр. 4.07

СОЕДИНИТЕЛИ

DIN 46341, часть 1, форма А
Короткий стандартный тип
Материал: медь
Поверхность: луженая

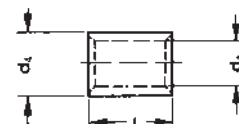

Сечение мм ²	Номинал DIN	Артикул	Параметры, мм			Инструменты	100 шт. ~ кг	шт.
			d ₁	d ₄	l			
0.5 - 1	1	1620/K	1.6	3.2	8	Табл. стр. 4.21 – 4.22	0.045	100
1.5 - 2.5	2,5	1630/K	2.3	3.9	8		0.055	100
4 - 6	6	1650/K	3.6	5.6	9		0.090	100
10	10	1652/K	4.5	6.7	10		0.170	100
16	16	1653/K	5.8	8.2	11		0.260	100
25	25	1654/K	7.5	10.5	14		0.510	100
35	35	1655/K	9	12.2	16		0.730	100
50	50	1656/K	11	14.6	19		1.200	100
70	70	1657/K	13	17	19		1.530	50
95	95	1658/K	15	20	20		2.370	50
120	120	1659/K	16.5	22.5	22		3.450	50
150	150	1660/K	19	25.4	26		5.060	50

СОЕДИНИТЕЛИ

DIN 46341, часть 1, форма В
Длинный стандартный тип
Материал: медь
Поверхность: луженая

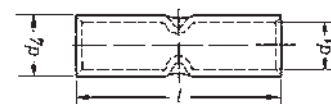

Сечение мм ²	Номинал DIN	Артикул	Параметры, мм			Инструменты	100 шт. ~ кг	шт.
			d ₁	d ₄	l			
0.5 - 1	1	1620/L	1.6	3.2	15	Табл. стр. 4.21 – 4.22	0.080	100
1.5 - 2.5	2.5	1630/L	2.3	3.9	15		0.100	100
4 - 6	6	1650/L	3.6	5.6	15		0.190	100
10	10	1652/L	4.5	6.7	21		0.360	100
16	16	1653/L	5.8	8.2	26		0.620	100
25	25	1654/L	7.5	10.5	29		1.110	100
35	35	1655/L	9	12.2	32		1.500	100
50	50	1656/L	11	14.6	38		2.440	100
70	70	1657/L	13	17	42		3.540	50
95	95	1658/L	15	20	48		5.870	50
120	120	1659/L	16.5	22.5	52		8.460	50
150	150	1660/L	19	25.4	56		10.860	50

КАБЕЛЬНЫЕ НАКОНЕЧНИКИ С ЗАЖИМНЫМИ БОЛТАМИ

Материал: электротехническая медь
Поверхность: луженая, возможно без лужения
Болты: DIN 84/ DIN 933, F60, 4 шт.

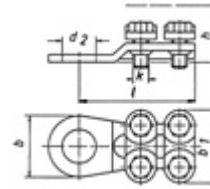

Сечение мм ²	Артикул		Параметры, мм						100 шт. ~ кг	 шт.
	Луженый	Нелуженый	d ₂	l	b	b ₁	h	k		
16 – 25	584 R/8	584 R/8 bk	8.5	36	18.5	22.5	16	M 5	3.700	100
	584 R/10	584 R/10 bk	10.5	37	19.5	22.5	16	M 5	3.750	
25 – 35	585 R/8	585 R/8 bk	8.5	38.5	18.5	24	16	M 5	4.300	100
	585 R/10	585 R/10 bk	10.5	42	21.5	24	16	M 5	4.650	
	585 R/12	585 R/12 bk	13	42	21.5	24	16	M 5	4.500	
35 – 50	586 R/10	586 R/10 bk	10.5	46	19	28	19	M 6	6.750	50
	586 R/12	586 R/12 bk	13	47	21	28	19	M 6	6.700	
50 – 70	587 R/10	587 R/10 bk	10.5	51	23.5	31	19	M 6	9.350	50
	587 R/12	587 R/12 bk	13	51	23.5	31	19	M 6	9.300	
70 – 95	588 R/10	588 R/10 bk	10.5	57	24	34	25	M 6	12.000	50
	588 R/12	588 R/12 bk	13	57	24	34	25	M 6	11.850	
95 – 150	589 R/10	589 R/10 bk	10.5	61	30	42	32	M 8	20.150	25
	589 R/12	589 R/12 bk	13	61	30	42	32	M 8	20.200	
	589 R/16	589 R/16 bk	17	61.5	30	42	32	M 8	20.100	
150 – 240	590 R/10	590 R/10 bk	10.5	68.5	34	48.5	32	M 8	24.400	25
	590 R/12	590 R/12 bk	13	68.5	34	48.5	32	M 8	24.350	
	590 R/16	590 R/16 bk	17	68.5	34	48.5	32	M 8	24.300	
	590 R/20	590 R/20 bk	21	70.5	36	48.5	32	M 8	24.250	
185 – 300	592 R/12	592 R/12 bk	13	68.5	32	50	37	M 8	27.950	20
	592 R/16	592 R/16 bk	17	68.5	32	50	37	M 8	28.000	
	592 R/20	592 R/20 bk	21	70	34.5	50.5	37	M 8	27.950	



КАБЕЛЬНЫЕ НАКОНЕЧНИКИ С ЗАЖИМНЫМИ БОЛТАМИ

Материал: электротехническая медь
Поверхность: луженая, возможно без лужения
Болты: DIN 84/ DIN 933, F60, 2 шт.

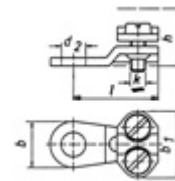

Сечение мм ²	Артикул		Параметры, мм						100 шт. ~ кг	 шт.
	Луженый	Нелуженый	d ₂	l	b	b ₁	h	k		
6 – 10	572 R/6	572 R/6 bk	6.5	23	15	18	10	M 4	1.300	100
10 – 16	573 R/6	573 R/6 bk	6.5	27	15	20.5	14	M 5	2.000	100
	573 R/8	573 R/8 bk	8.5	27	15	20.5	14	M 5	1.300	
16 – 25	574 R/8	574 R/8 bk	8.5	30	15	25	16	M 5	2.750	100
25 – 35	575 R/8	575 R/8 bk	8.5	25.5	18.5	24	16	M 5	2.500	100



ЛАТУННЫЕ СОЕДИНИТЕЛИ С ЗАЖИМНЫМИ БОЛТАМИ

С отверстием для пайки
Материал: CuZn 40 Pb 2 DIN 17660
Поверхность: луженая
Болты: DIN 551, сталь

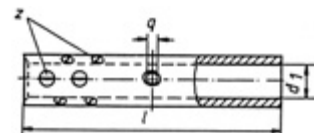

Сечение мм ²	Артикул	Параметры, мм				100 шт. ~ кг	шт.
		l	d ₁	Ø q	z*		
6	551 R	25	3.5	3.3	2	0.600	100
10	552 R	30	4.5	3.3	2	1.200	100
16	553 R	40	5.5	4.2	4	1.900	100
25	554 R	45	7	4.2	4	2.850	100
35	555 R	45	8.5	5	4	3.000	100
50	556 R	48	10	5	4	4.000	50
70	557 R	52	12	6.8	4	6.300	50
95	558 R	55	13.5	6.8	4	8.050	50
120	559 R	60	15	6.8	4	9.900	25
150	560 R	64	17	6.8	4	11.800	25
185	561 R	70	19	6.8	10	14.300	25
240	562 R	70	21	6.8	10	15.500	20
300	563 R	75	24	6.8	10	19.300	20

* Число болтов

ЛАТУННЫЕ Т-ОБРАЗНЫЕ СОЕДИНИТЕЛИ С ЗАЖИМНЫМИ БОЛТАМИ

С отверстием для пайки
Материал: CuZn 40 Pb 2 DIN 17660
Поверхность: луженая
Болты: DIN 551, сталь

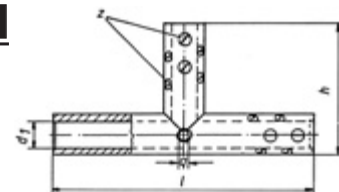

Сечение мм ²	Артикул	Параметры, мм				100 шт. ~ кг	шт.	
		l	h	d ₁	Ø q			z*
4 – 6	TAS 6	30	8	3	2.5	3	1.050	100
10	TAS 10	40	25	4.5	3.5	3	2.150	100
16	TAS 16	42	27	5.5	3.5	6	2.500	50
25	TAS 25	45	29	7	4.5	6	3.700	50
35	TAS 35	52	32	8.5	4.5	6	4.300	50
50	TAS 50	56	34	10	6	9	7.400	50
70	TAS 70	62	41	12	6.5	9	9.800	50
95	TAS 95	68	44	13.5	7	9	12.800	25

* Число болтов

Болты в соединителях предназначены только для фиксации проводников.
Для прочного соединения необходима пайка.

ПАРАЛЛЕЛЬНЫЕ ЗАЖИМЫ ДЛЯ ОТВОДНЫХ СОЕДИНЕНИЙ

Применяется с 1 болтом. Материал: электротехническая медь
Болт: сплав растяжимой меди F60, гайка: медь
Поверхность: нелуженая. Типы: с или без упорной пластины

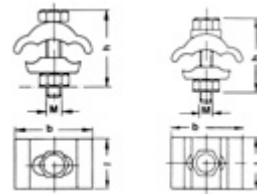

Сечение мм ²	Артикул		Параметры, мм				100 шт. ~ кг		ШТ.
	без пластины	с пластиной	b	h	l	M	без пластины	с пластиной	
4 – 16	SAK 10	SAK 11	19.5	16	16	M 5	2.100	2.400	100
4 – 25	SAK 12	SAK 13	25	21	20	M 6	4.100	4.300	100
4 – 25	SAK 14	SAK 15	25	22	20	M 7	3.950	4.150	100
6 – 35	SAK 16	SAK 17	30	23	20	M 7	5.200	5.400	50
10 – 50	SAK 18	SAK 19	32.5	26	24	M 7	7.400	7.600	25
10 – 50	SAK 20	SAK 21	32.5	27	24	M 8	8.150	8.300	25
10 – 70	SAK 22	SAK 23	38.5	29	26	M 8	10.800	11.100	25
25 – 95	SAK 24	SAK 25	45	36	31	M 10	19.300	19.600	15



ПАРАЛЛЕЛЬНЫЕ ЗАЖИМЫ ДЛЯ ОТВОДНЫХ СОЕДИНЕНИЙ

Применяется с 2 болтами
Материал: электротехническая медь
Болт: сплав растяжимой меди F60, гайка: медь
Поверхность: нелуженая. Типы: с или без упорной пластины

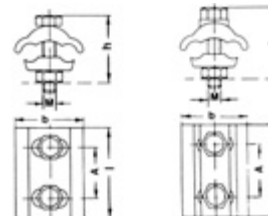

Сечение мм ²	Артикул		Параметры, мм					100 шт. ~ кг		ШТ.
	без пластины	с пластиной	b	A	h	l	M	без пластины	с пластиной	
4 – 16	SAK 30	SAK 31	19.5	11	16	22	M 5	3.100	3.300	100
4 – 25	SAK 32	SAK 33	25	12.5	21	26	M 6	5.600	5.900	100
4 – 25	SAK 34	SAK 35	25	15	22	30	M 7	7.700	7.900	100
6 – 35	SAK 36	SAK 37	30	15	23	30	M 7	8.500	8.900	50
10 – 50	SAK 38	SAK 39	32.5	18	26	34	M 7	11.000	11.500	25
10 – 50	SAK 40	SAK 41	32.5	18	27	36	M 8	12.900	13.500	25
10 – 70	SAK 42	SAK 43	38.5	19	29	38	M 8	16.100	16.600	25
25 – 95	SAK 44	SAK 45	45	25.5	36	46	M 10	28.700	29.700	15
35 – 150	SAK 46	SAK 47	52.5	26	40	52	M 10	37.400	39.000	10



C-ОБРАЗНЫЕ ЗАЖИМЫ

Материал: электротехническая медь
Поверхность: луженая, возможно без лужения



Для соединения одинаковых проводников



Сечение Основной проводник rm/re	Подсоединяемый проводник rm/re**	Артикул *	Параметры, мм		Инстру- менты	100 шт. ~ кг	шт.
			b	l			
16/25	16/25	СК 16	16	15	Табл. стр. 4.21 – 4.22	0.940	100
25/35	25/35	СК 25	20	16		1.680	100
35/50	35/50	СК 35	25.7	22		3.420	100
50/—	50/—	СК 50	28	23		4.880	100
70/—	70/—	СК 70	34	28		9.690	50
95/—	95/—	СК 95	35	28		7.300	50

Для соединения проводников разных сечений

Сечение Основной проводник rm/re		Подсоединяемый проводник rm/re**		Артикул *	Параметры, мм		Инстру- менты	100 шт. ~ кг	шт.
rm	re	rm	re		b	l			
2.5 – 4	2.5 – 4	2.5 – 4	2.5 – 4	МСК 4 – 4	9.8	8	Табл. стр. 4.21 – 4.22	0.185	100
6 – 10	10	4 – 6	4 – 10	МСК 10 – 10	12	12		0.460	100
10 – 16	16	4 – 10	4 – 16	МСК 10 – 16	19	17		1.900	100
16 – 25	25	4 – 10	4 – 25	МСК 10 – 25	19	17		1.900	100
16 – 25	25 – 35	16 – 25	16 – 35	МСК 35 – 35	20	17		1.750	100
	35/50	4 – 25	4 – 50	МСК 25 – 50	24.8	23		4.400	100
	35/50	16 – 35	16 – 50	МСК 50 – 50	26.5	23		4.200	100
50 – 70	—	4 – 35	4 – 70	МСК 35 – 70	33.8	28		10.700	50
	95/—	16 – 35		МСК 35 – 95	41	30		15.000	50
	95/—	35 – 70		МСК 70 – 95	41	30		14.000	50
	120/—	35 – 120		МСК 120 – 120	45	30		16.550	25
	150/—	70 – 150		МСК 150 – 150	53	35		23.000	25
	185/—	95 – 185		МСК 185 – 185	60	40		33.000	10

* Для заказа версии без лужения к артикулу добавить “bk”

** rm = круглый многопроволочный проводник; re=круглый сплошной проводник

ПАСТА ДЛЯ C-ОБРАЗНЫХ ЗАЖИМОВ



Артикул	Вес ~ кг
KF 125	0.125

ГИЛЬЗЫ СО СРЫВНЫМИ БОЛТАМИ ДЛЯ ЭКРАНИРОВАННЫХ МЕДНЫХ ПРОВОДОВ

С контрольным отверстием

Материал: сплав растяжимой меди

Поверхность: луженая

Болт: нержавеющая сталь, луженая

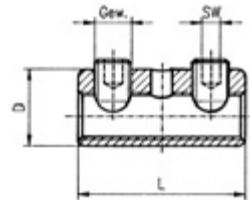

Сечение мм ²	Артикул	Параметры, мм		Параметры болта			100 шт. ~ кг	шт.	
		L	d ₁	No.	Ширина, мм	Резьба DIN 13			Md Nm
6 - 25 rm/35 re	SV 100	40	14	2	4	M8 x 1	10	3.9	4



ГИЛЬЗЫ СО СРЫВНЫМИ БОЛТАМИ ДЛЯ УЛИЧНОГО ОСВЕЩЕНИЯ

С контрольным отверстием

Материал: латунь

Поверхность: блестящая или луженая

Болт: нержавеющая сталь, луженая

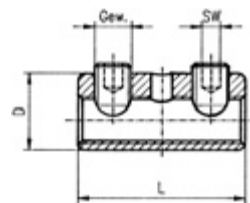

Сечение мм ²	Артикул	Параметры, мм		Параметры болта			100 шт. ~ кг	шт.	
		L	d ₁	No.	Ширина, мм	Резьба DIN 13			
2.5 - 16 re	SV 200	30	10	2	2,5	M5 x 1.5		1.35	4
2.5 - 16 re	SV 200 BK	30	10	2	2,5	M5 x 1.5		1.35	4



ГИЛЬЗЫ СО СРЫВНЫМИ БОЛТАМИ

Материал: алюминиевый сплав
 Поверхность: без покрытия
 Болт: сплав меди, луженый
 С или без срывных болтов

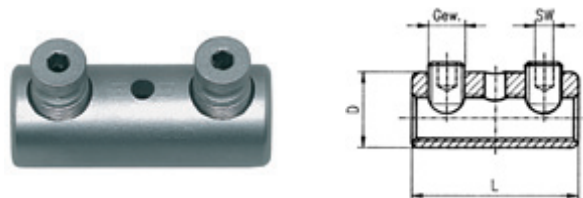

С двумя болтами

Сечение мм ²	Артикул Контактный болт		Контактный болт со срывными головками		Параметры, мм			Параметры болтов			100 шт. ~ кг	шт.
	нелуженый	луженый	нелуженый	луженый	D	L	Ширина, мм	Резьба DIN 13	Md Nm			
6 – 25 rm / 35 re	SV 303	SV 303 v	SV 303 AK **	–	14	40	4	M 8 x 1	8	1.500	100	
6 – 35 rm / sm	–	–	SV 304 AK NL	SV 304 AK NL v	16	40	4	M 8 x 1	8	1.700	100	
6 – 35 sm / 50 sm (v)	SV 300	SV 300 v	–	–	16	40	4	M 8 x 1	8	1.700	100	
16 – 50 se	–	SV 307 v	SV 307 AK NL	–	22	57	5	M 10 x 1,5	15	4.700	50	
25 – 70 sm / 95 rm/sm* 16 – 50 re / 70 se 4 x 95 se	SV 301	SV 301 v	SV 301 AK	SV 301 AK NL v	25	55	5	M 12 x 16	20	6.600	30	
35 re - 4 x 150 se	SV 308	–	–	–	28	70	6	M 18 x 1.5	25	11.300	25	
35 – 150 sm / 185 rm/sm* 35 – 50 re / 150 se 4 x 185 se	SV 302	SV 302 v	SV 302 AK	SV 302 AK v	32	80	6	M 18 x 1.5	25	16.000	20	

* Секторный проводник должен быть предварительно скруглен

** Фиксированный

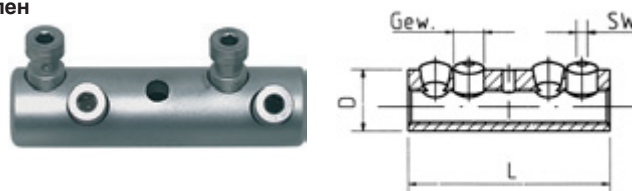

С четырьмя болтами

Сечение мм ²	Артикул Контактный болт		Контактный болт со срывными головками		Параметры, мм			Параметры болтов			100 шт. ~ кг	шт.
	нелуженый	луженый	нелуженый	луженый	D	L	Ширина, мм	Резьба DIN 13	Md Nm			
25 – 70 sm / 95 rm/sm* 16 – 50 re / 70 se 4 x 95 se	SV 305	SV 305 v	SV 305 AK	SV 305 AK v	25	92	5	M 12 x 1	20	12.000	25	
35 – 150 sm / 185 rm/sm* 35 – 50 re / 150 se 4 x 185 se	SV 306	SV 306 v	SV 306 AK	SV 306 AK v	32	108	6	M 18 x 1.5	25	25.000	10	

* Секторный проводник должен быть предварительно скруглен

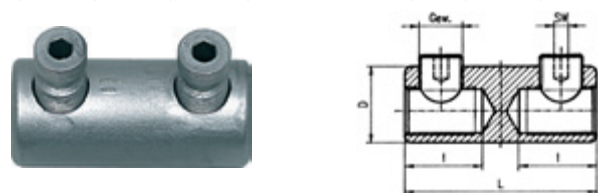

С барьером и двумя болтами

Сечение мм ²	Артикул Контактный болт		Контактный болт со срывными головками		Параметры, мм			Параметры болтов			100 шт. ~ кг	шт.
	нелуженый	луженый	нелуженый	луженый	D	I	L	Ширина, мм	Резьба DIN 13	Md Nm		
6 – 25 rm / 35 re	–	–	SV 311 AK NL	–	14	17,5	40	4	M 8 x 1	8	1.500	100
6 – 35 sm	–	–	SV 312 AK NL	SV 312 AK NL v	16	17,5	40	4	M 8 x 1	8	1.700	100
6 – 35 sm / 50 rm (v)	SV 315	SV 315 v	–	–	16	17,5	40	4	M 8 x 1	8	1.700	100
16 – 50	–	–	–	SV 319 AK NL v	22	24	57	4	M 12 x 1	15	7.600	35
25 – 70 sm / 95 rm/sm* 16 – 50 re / 70 se 4 x 95 se	SV 309	SV 309 v	SV 309 AK	SV 309 AK v***	25	22	55	5	M 12 x 1	20	6.600	30
35 re – 4 x 150 se	SV 320	SV 320 v	–	–	28	31	70	6	M 18 x 1.5	25	11.300	25
35 – 150 sm / 185 rm/sm* 35 – 50 re / 150 se 4 x 185 se	SV 310	SV 310 v	SV 310 AK	SV 310 AK v**	32	32	80	6	M 18 x 1.5	25	16.000	20
70 rm – 150 se/rm	–	–	SV 322 AK VK	–	32	32	80	6	M 18 x 1.5	25	21.600	10

* Секторный проводник должен быть предварительно скруглен

** Фиксированный

*** Для заказа версии с конусообразным болтом добавить к артикулу "VK"

ИЗОЛИРОВАННЫЕ ГИЛЬЗЫ СО СРЫВНЫМИ БОЛТАМИ

Изолированная гильза

Материал гильзы: высокоустойчивый алюминиевый сплав

Болт: сплав меди, луженый

С или без срывных болтов

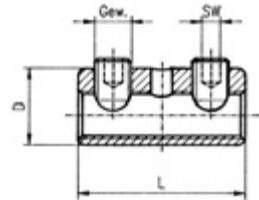

С двумя болтами

Сечение мм ²	Артикул Контактный болт		Контактный болт со срывными головками		Параметры, мм		Параметры болтов		Md Nm	100 шт. ~ кг	 шт.
	нелуженый	луженый	нелуженый	луженый	D	L	Ширина, мм	Резьба DIN 13			
6 – 25 sm / 35 re	SV 400	–	–	–	14	40	4	M 8 x 1	8	1,7	4
16 – 50 se	–	SV 405 v	–	–	22	57	5	M 10 x 1.5	15	5	4
25 – 70 sm / 95 rm/sm* 16 – 50 re / 70 se 4 x 95 se	SV 410	–	SV 410 AK	–	25	55	5	M 12 x 1	20	6	4
35 – 150 sm / 185 rm/sm* 35 – 50 re / 150 se 4 x 185	SV 420	SV 420 v	SV 420 AK	–	32	80	6	M 18 x 1.5	25	14,5	4

* Секторный проводник должен быть предварительно скруглен

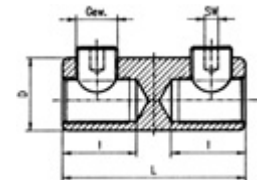

С барьером

Сечение мм ²	Артикул Контактный болт		Контактный болт со срывными головками		Параметры, мм			Параметры болтов		Md Nm	100 шт. ~ кг	 шт.
	нелуженый	луженый	нелуженый	луженый	D	I	L	Ширина, мм	Резьба DIN 13			
25 – 70 sm / 95 rm/sm* 16 – 50 re / 70 se 4 x 95 se	SV 430	–	SV 430 AK	–	25	22	55	5	M 12 x 1	20	6.6	4
35 – 150 sm / 185 rm/sm* 35 – 50 re / 150 se 4 x 185	SV 440	–	SV 440 AK***	–	32	32	80	6	M 18 x 1.5	25	16	4

* Секторный проводник должен быть предварительно скруглен

*** Для заказа версии с конусообразным болтом добавить к артикулу "VK"

КОМПАКТНЫЕ РАЗВОДНЫЕ СОЕДИНИТЕЛИ

Для трехжильных кабелей
Со срывными головками

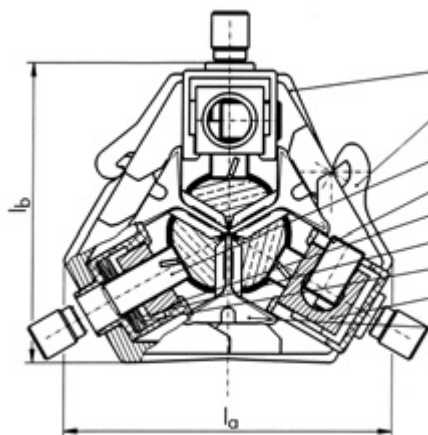

Вид	Материал
1. Кольцо:	
1.1. Верхняя часть	Высокорастяжимый алюминиевый сплав
1.2. Нижняя часть	Высокорастяжимый алюминиевый сплав
2. Компактный блок	
2.1. Упорный болт (осн. проводник)	Электротехническая медь, луженая
2.2. Сжимающий болт (отход. проводник)	Сталь, оцинкованная
2.3. Сегментный паз	Высокорастяжимый пластик
2.4. Прокладка	Сталь
2.5. Опора пружины	Пружинная сталь
2.6. Контактный сегмент	Сплав меди
3. Направляющий клин	Высокорастяжимый пластик

Сечение, мм ²			Артикул	Размеры, мм			Данные болтов		шт. ~кг	шт.	
Основной проводник	Алюминий	Подсоединяемый проводник		l _a	l _b	ширина	Ширина, мм	Резьба DIN 13			
Медь			KSK 150 – 3	84	76	45	Круг-Ø 90	5	M 10 x 1	0.350	5
3 x 70 – 95 sm – 150 sm	3 x 70 – 150 sm – 150 se	6 – 70 sm*/se – 95 se*									

* Секторный проводник должен быть предварительно скруглен

Изолированные инструменты соотв. VDE 0680, часть 2/3.78

Для правильного монтажа рекомендуется использовать шестиугольные ключи и клиновой расширитель. Длина рукояток шестиугольных ключей гарантирует правильное кручение.

			
Шестиугольный ключ 90° K 601	Шестиугольный ключ Т-образный K 606	Клиновой расширитель K 610	Динамометрический гаечный ключ 20 Нм: K 615 Шестиугольная головка SW5: K 615/1

КОМПАКТНЫЕ РАЗВОДНЫЕ СОЕДИНИТЕЛИ

Для четырехжильных кабелей
Со срывными головками

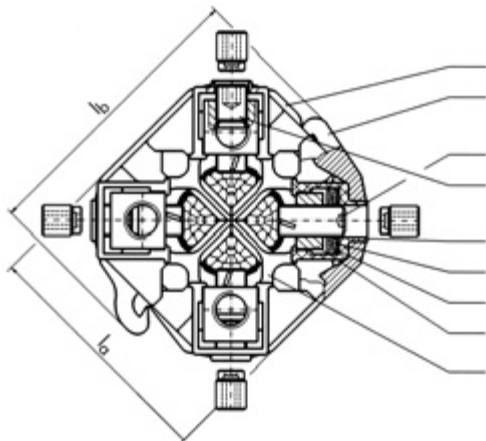
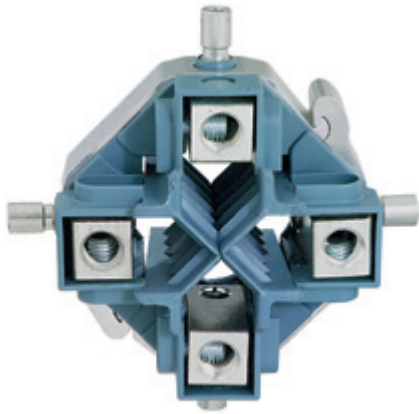

Вид	Материал
1. Кольцо:	
1.1. Верхняя часть	Высокорастяжимый алюминиевый сплав
1.2. Нижняя часть	Высокорастяжимый алюминиевый сплав
2. Компактный блок	
2.1. Упорный болт (осн. проводник)	Электротехническая медь, луженая
2.2. Сжимающий болт (отход. проводник)	Сталь, оцинкованная
2.3. Сегментный паз	Высокорастяжимый пластик
2.4. Прокладка	Сталь
2.5. Опора пружины	Пружинная сталь
2.6. Контактный сегмент	Сплав меди
3. Направляющий клин	Высокорастяжимый пластик

Сечение, мм ² Основной проводник Медь	Алюминий	Подсоединяемый проводник	Артикул	Размеры, мм			Данные болтов		Шт. ~ кг	Шт.	
				l _a	l _b	ширина	Круг-Ø	Ширина, мм			Резьба DIN 13
4 x 70 – 120 rm – 150 sm	4 x 70 – 150 sm – 150 se	6 – 70 sm*/se – 95 se*	KSK 150 – 4	107	90	46	110	5	M 10 x 1 M 10	0.630	4
4 x 70 – 150 sm	4 x 70 – 150 sm – 185 se	6 – 35 rm/sm* – 50 re/se	KSK 185 – 4	107	90	52	106	5	M 10 x 1 M 10	0.580	4

* Секторный проводник должен быть предварительно

Изолированные инструменты соотв. VDE 0680, часть 2/3.78

Для правильного монтажа рекомендуется использовать шестиугольные ключи и клиновой расширитель. Длина рукояток шестиугольных ключей гарантирует правильное кручение.

Шестиугольный ключ 90° K 601	Шестиугольный ключ Т-образный K 606	Клиновой расширитель K 610	Динамометрический гаечный ключ 20 Нм: K 615 Шестиугольная головка SWS: K 615/1

КОМПАКТНЫЕ РАЗВОДНЫЕ СОЕДИНИТЕЛИ

Для четырехжильных кабелей

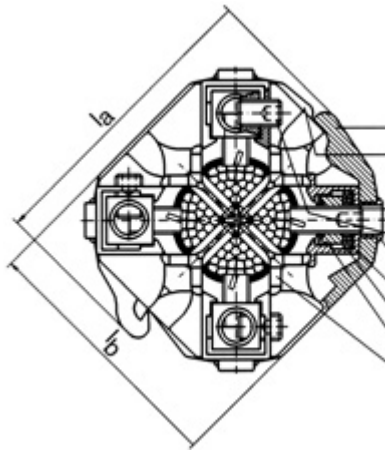
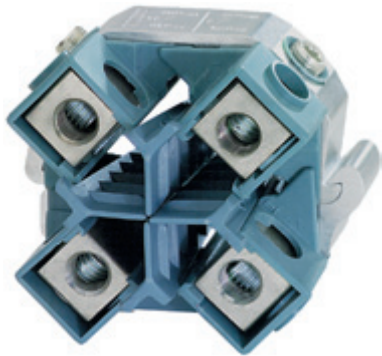

Вид

- 1. Кольцо:
 - 1.1. Верхняя часть
 - 1.2. Нижняя часть
- 2. Компактный блок
 - 2.1. Упорный болт (осн. проводник)
 - 2.2. Сжимающий болт (отход. проводник)
 - 2.3. Сегментный паз
 - 2.4. Прокладка
 - 2.5. Опора пружины
 - 2.6. Контактный сегмент
- 3. Пространственные клинья

Материал

- Высокорастяжимый алюминиевый сплав
- Высокорастяжимый алюминиевый сплав
- Электротехническая медь, луженая
- Сталь, оцинкованная
- Высокорастяжимый пластик
- Сталь
- Пружинная сталь
- Сплав меди
- Высокорастяжимый пластик



Пространственные клинья

Сечение, мм ²		Подсоединяемый проводник	Артикул	Размеры, мм			Данные болтов		Шт. ~ кг	Шт.	
Основной проводник	Алюминий			la	lb	ширина	Ширина, мм	Резьба DIN 13			
Медь	Алюминий	6 – 35 rm/sm – 50 re/se	KSK 50 – 4	88	75	50	Круг-Ø 91	5	M 10 x 1 M 10	0.460	5

Изолированные инструменты соотв. VDE 0680, часть 2/3.78

Для правильного монтажа рекомендуется использовать шестиугольные ключи и клиновой расширитель. Длина рукояток шестиугольных ключей гарантирует правильное кручение.

Шестиугольный ключ 90° K 601	Шестиугольный ключ Т-образный K 606	Клиновой расширитель K 610	Динамометрический гаечный ключ 20 Нм: K 615 Шестиугольная головка SW5: K 615/1

КОМПАКТНЫЕ РАЗВОДНЫЕ СОЕДИНИТЕЛИ

Для трех и четырехжильных кабелей

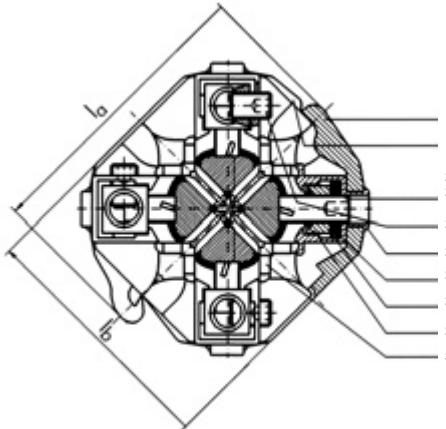

Вид	Материал
1. Кольцо:	
1.1. Верхняя часть	Высокорастяжимый алюминиевый сплав
1.2. Нижняя часть	Высокорастяжимый алюминиевый сплав
2. Компактный блок	
2.1. Упорный болт (осн. проводник)	Электротехническая медь, луженая
2.2. Сжимающий болт (отход, проводник)	Сталь, оцинкованная
2.3. Сегментный паз	Высокорастяжимый пластик
2.4. Прокладка	Сталь
2.5. Опора пружины	Пружинная сталь
2.6. Контактный сегмент	Сплав меди
3. Направляющий клин	Высокорастяжимый пластик



На рисунке: четырехжильный разводной соединитель

Для трехжильных кабелей

Сечение, мм ² Основной проводник Медь	Подсоединяемый проводник		Артикул	Размеры, мм			Данные болтов			Шт. ~ кг	Шт.
	Алюминий	Подсоединяемый проводник		l _a	l _b	ширина	Круг-Ø	Ширина, мм	Резьба DIN 13		
3 x 70 – 95 rm – 150 sm	3 x 70 – 150 sm – 150 se	6 – 70 sm*/se – 95 se*	SKR 150 – 3	84	76	45	90	5	M 10 x 1 M 10	0.380	5

Для четырехжильных кабелей

Сечение, мм ² Основной проводник Медь	Подсоединяемый проводник		Артикул	Размеры, мм			Данные болтов			Шт. ~ кг	Шт.
	Алюминий	Подсоединяемый проводник		l _a	l _b	ширина	Круг-Ø	Ширина, мм	Резьба DIN 13		
4 x 70 – 95 sm/rm**	4 x 70 – 95 sm – 120 se	6 – 35 rm/sm* – 50 re/se*	SKR 120 – 4	90	77	50	93	5	M 10 x 1 M 10	0.46	5
4 x 70 – 120 rm/sm	4 x 70 – 120 sm – 150 se	6 – 35 sm*/se – 50 se*	SKR 130 – 4	93	80	50	62	5	M 10 x 1 M 10	0.46	
4 x 70 – 120 rm/sm	4 x 70 – 150 sm – 150 se	6 – 70 sm*/se – 95 se*	SKR 150 – 4	107	90	46	110	5	M 10 x 1 M 10	0.62	4
4 x 95 – 150 rm/sm	4 x 95 – 150 sm – 150 se	18 – 120 rm/sm – 150 se*	SKR 150/150 – 4	118	118	93	120	5	M 12 x 1 M 12	1.34	4
4 x 95 – 150 rm/sm	4 x 95 – 150 sm – 185 se	6 – 70 sm*/se – 95 se*	SKR 185 – 4	107	96	46	114	5	M 10 x 1 M 10	0.58	4

* Секторный проводник должен быть предварительно скруглен; ** с проходным отверстием в отходе

Изолированные инструменты соотв. VDE 0680, часть 2/3.78

Для правильного монтажа рекомендуется использовать шестиугольные ключи и клиновой расширитель. Длина рукояток шестиугольных ключей гарантирует правильное кручение.



ВЫБОР ИНСТРУМЕНТА

Наконечники из листовой

меди DIN 46234, штыревые наконечники DIN 46230, соединители DIN 46341, часть 1, каталог, стр. 4.03 – 4.04, 4.06 таблица 1, 4.07, 4.09

Диапазон сечений, мм ²	Инструменты		Профиль опрессовки	Каталог стр.
	механические	механические со сменными матрицами гидравлические		
0.5 – 6	K 13	●		9.11
0.5 – 10	K 50	●		9.19
	EK 15/50	●		10.13
	EK 15/50 G	●		10.14
0.5 – 16	K 25	●		9.12
0.75 – 2.5	K 23/2	●		9.11
4 – 10	K 24/2	●		9.11
10 – 16	EK 35/4	●		10.15
10 – 70	K 18	●		9.20
	HK 60/18	●		10.03
	EK 18-plus	●		10.16
	PK 18	●		10.29
	THK 18	●		10.41
	HK 60 UNV + UA 18	●		10.12
	EK 60 UNV + UA 18	●		10.27
	PK 60 UNV + UA 18	●		10.40
	K 22	●		9.21
	HK 60/22	●		10.04
	EK 22-plus	●		10.17
	PK 22	●		10.30
	THK 22	●		10.42
	HK 60 UNV + UA 22	●		10.12
	EK 60 UNV + UA 22	●		10.27
	PK 60 UNV + UA 22	●		10.40
16 – 95	K 95	●		9.12
	TK 95	●		9.12
16 – 150	HK 120/25	●		10.07
	HK 120/42	●		10.08
	HK 120 U	●		10.09
	EK 120/25	●		10.20
	EK 120/42	●		10.21
	EK 120 U-plus	●		10.22
	HK 12/2	●		10.43
	HK 12/2 EL	●		10.48
	PK 120/38	●		10.33
	PK 120 U	●		10.34
16 – 240	HK 25/2	●		10.44
	HK 25/2 EL	●		10.48
	PK 25/2	●		10.35

Изолированные наконечники

из листовой меди, каталог, стр. 4.05, 4.06 2. таблица 2

Диапазон сечений, мм ²	Инструменты		Профиль опрессовки	Каталог стр.
	механические	механические со сменными матрицами гидравлические		
10 – 16	K 16	●		9.08
	K 50	●		9.19
	EK 15/50	●		10.13
	EK 15/50 G	●		10.14
	EK 35/4	●		10.15
10 – 50	K 18	●		9.20
	HK 60/18	●		10.03
	EK 18-plus	●		10.16
	PK 18	●		10.29
	THK 18	●		10.41
	HK 60 UNV + UA 18	●		10.12
	EK 60 UNV + UA 18	●		10.27
	PK 60 UNV + UA 18	●		10.40
10 – 70	K 22	●		9.21
	HK 60/22	●		10.04
	EK 22-plus	●		10.17
	PK 22	●		10.30
	THK 22	●		10.42
	HK 60 UNV + UA 22	●		10.12
	EK 60 UNV + UA 22	●		10.27
	PK 60 UNV + UA 22	●		10.40
10 – 95	HK 120/25	●		10.07
	HK 120/42	●		10.08
	HK 120 U	●		10.09
	EK 120/25	●		10.20
	EK 120/42	●		10.21
	EK 120 U-plus	●		10.22
	HK 12/2	●		10.43
	HK 12/2 EL	●		10.48
	PK 120/38	●		10.33
	PK 120 U	●		10.34
10 – 150	HK 25/2	●		10.44
	HK 25/2 EL	●		10.48
	PK 25/2	●		10.35

ВЫБОР ИНСТРУМЕНТА

Изолированные штыревые наконечники, каталог, стр. 4.08

Диапазон сечений, мм ²	Инструменты		Профиль опрес-совки	Каталог стр.
	механические	механические со сменными матрицами гидравлические		
10 – 16	К 16	●	○	9.08
10 – 70	ЕК 35/4	●	○	10.15
10 – 95	К 18	●	○	9.20
	HK 60/18	●	○	10.03
	ЕК 18-plus	●	○	10.16
	PK 18	●	○	10.29
	THK 18	●	○	10.41
	HK 60 UNV + UA 18	●	○	10.12
	ЕК 60 UNV + UA 18	●	○	10.27
	PK 60 UNV + UA 18	●	○	10.40
	К 22	●	○	9.21
	HK 60/22	●	○	10.04
	ЕК 22-plus	●	○	10.17
	PK 22	●	○	10.30
	THK 22	●	○	10.42
	HK 60 UNV + UA 22	●	○	10.12
	ЕК 60 UNV + UA 22	●	○	10.27
	PK 60 UNV + UA 22	●	○	10.40
	HK 120/25	●	○	10.07
	HK 120/42	●	○	10.08
	HK 120 U	●	○	10.09
	ЕК 120/25	●	○	10.20
	ЕК 120/42	●	○	10.21
	ЕК 120 U-plus	●	○	10.22
	HK 12/2	●	○	10.43
HK 12/2 EL	●	○	10.48	
PK 120/38	●	○	10.33	
PK 120 U	●	○	10.34	
HK 25/2	●	○	10.44	
HK 25/2 EL	●	○	10.48	
PK 25/2	●	○	10.35	

С-образные зажимы, каталог, стр. 4.13

Диапазон сечений, мм ²	Инструменты		Профиль опрес-совки	Каталог стр.
	механические	механические со сменными матрицами гидравлические		
4 – 35	ЕК 35/4	●	○	10.15
4 – 50	К 18	●	○	9.20
	HK 60/18	●	○	10.03
	ЕК 18-plus	●	○	10.16
	PK 18	●	○	10.29
	THK 18	●	○	10.41
	HK 60 UNV + UA 18	●	○	10.12
	ЕК 60 UNV + UA 18	●	○	10.27
	PK 60 UNV + UA 18	●	○	10.40
	К 22	●	○	9.21
	HK 60/22	●	○	10.04
	ЕК 22-plus	●	○	10.17
	PK 22	●	○	10.30
	THK 22	●	○	10.42
	HK 60 UNV + UA 22	●	○	10.12
	ЕК 60 UNV + UA 22	●	○	10.27
	PK 60 UNV + UA 22	●	○	10.40
	10 – 70	HK 120/25	●	○
HK 120/42		●	○	10.08
HK 120 U		●	○	10.09
ЕК 120/25		●	○	10.20
ЕК 120/42		●	○	10.21
ЕК 120 U-plus		●	○	10.22
HK 12/2		●	○	10.43
HK 12/2 EL		●	○	10.48
PK 120/38		●	○	10.33
PK 120 U		●	○	10.34
10 – 185	HK 25/2	●	○	10.44
	HK 25/2 EL	●	○	10.48
	PK 25/2	●	○	10.35